

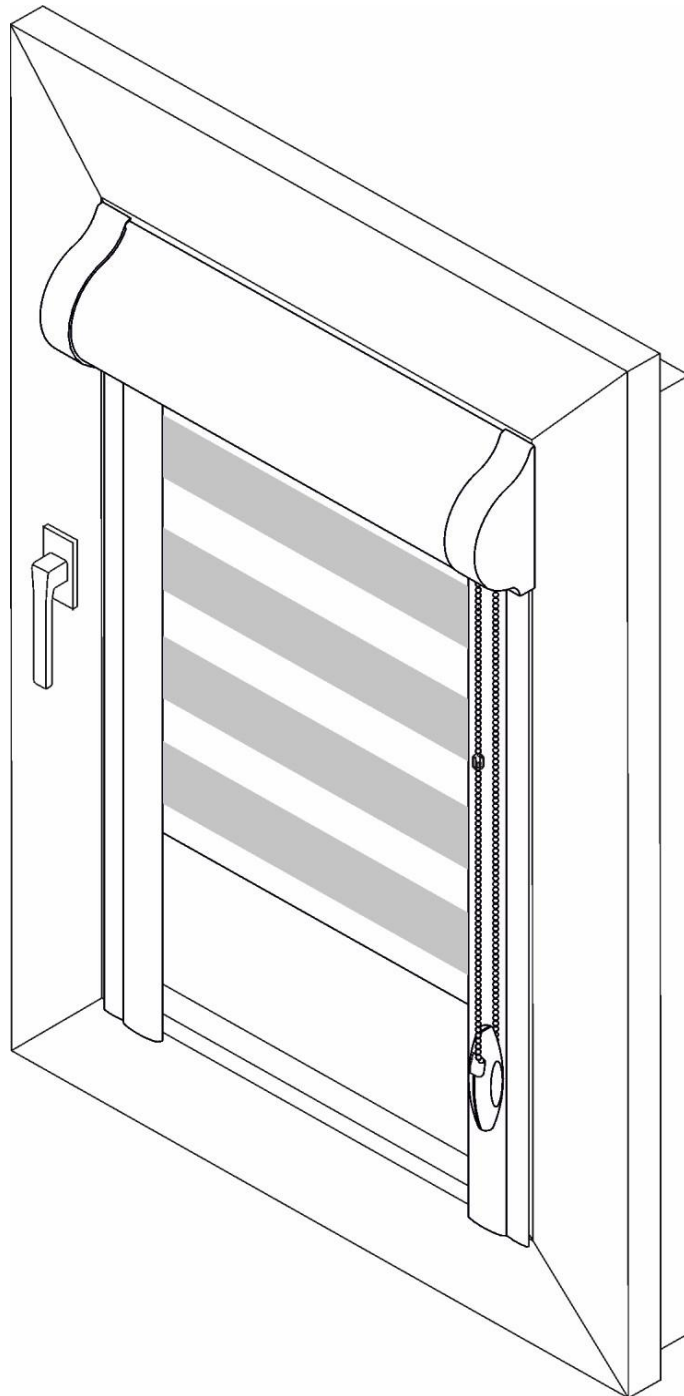

DZIEŃ & NOC

Instrukcja pomiarów dla rolety materiałowej w kasecie aluminiowej, montowanej na ramie okna.



Wybierz okno

Zmierz

Zamontuj

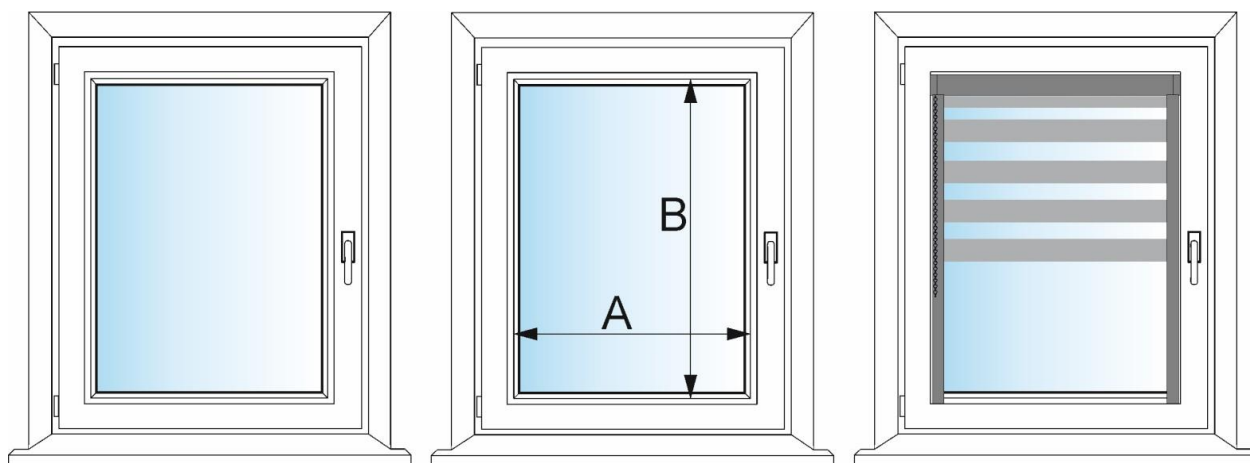

Wymiary podajemy w milimetrach (mm).  
Podajesz szerokość i wysokość światła szyby mierzoną w najszerszym miejscu. Tkanina rolety będzie węższa o 15 mm a powstałą szczelinę zasłonią estetyczne prowadnice boczne.

**!** W związku z tym że kasetka aluminiowa nie może być zainstalowana na wszystkich typach okien (listew okiennych) poniższe rysunki wyjaśniają jak mierzyć i czy w ogóle jest możliwość zamontowania takiej rolety.  
**Ważne! Najpierw sprawdź jaki masz kształt listwy okiennej.**

Pamiętaj że w ofercie na naszej stronie posiadamy inne rolety które możesz założyć na swoje okno.

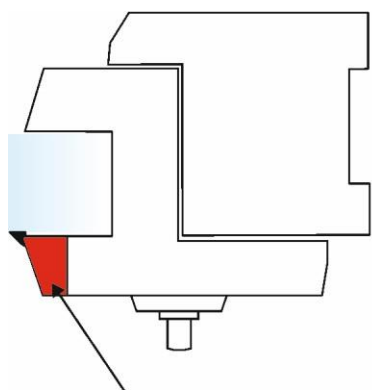

**OK. Montaż możliwy**

[www.dziennoc.pl](http://www.dziennoc.pl)

tel. 736-839-725

Listwa okienna ze skosem standardowym

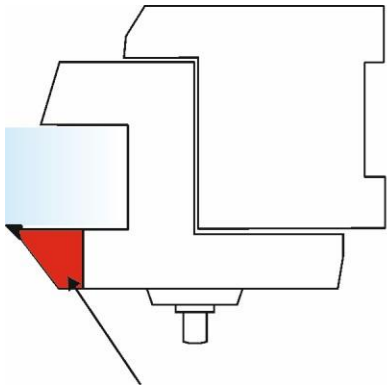

**OK. Montaż możliwy**

Listwa okienna z dużym skosem

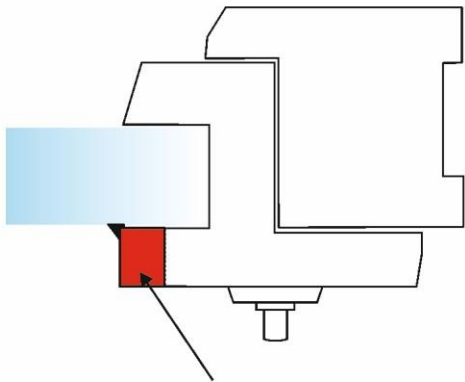

**OK. Montaż możliwy**

Listwa okienna pod kątem prostym

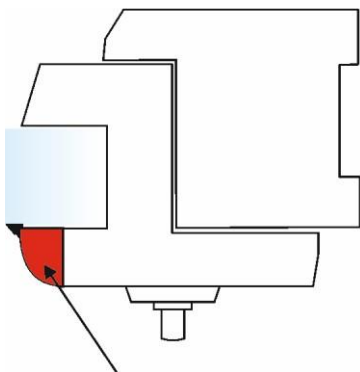

**Przykro nam.  
Montaż niemożliwy.  
Zmień typ rolety**

Listwa okienna półokrągła/owalna

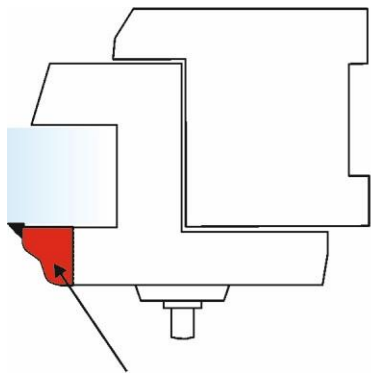

Listwa okienna o nieregularnym kształcie



**Przykro nam.  
Montaż niemożliwy.  
Zmień typ rolety**

Mierząc szerokość sprawdź wymiar światła szyby mierzony w najszerszym miejscu. Rys. 1, 2, 3, w zależności od rodzaju okna jakie posiadasz

Rys.1

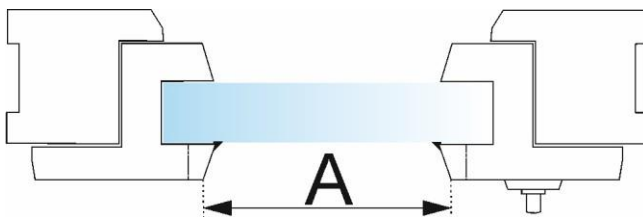

Rys. 2

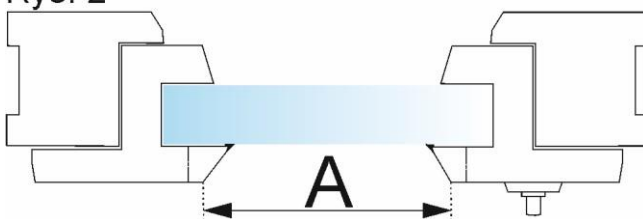

Mierząc wysokość sprawdź wymiar światła szyby mierzony w identyczny sposób jak mierzyłeś szerokość

Rys. 4, 5, 6 w zależności od rodzaju okna jakie posiadasz.

Rys.3

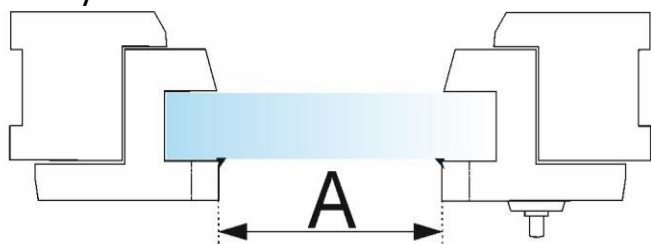

Rys. 4

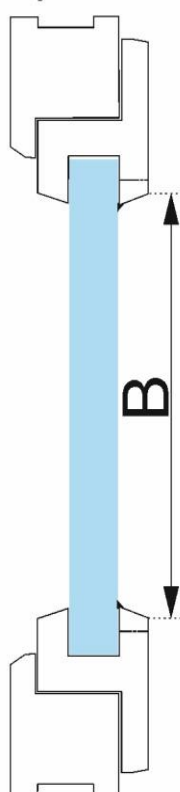

Rys. 5

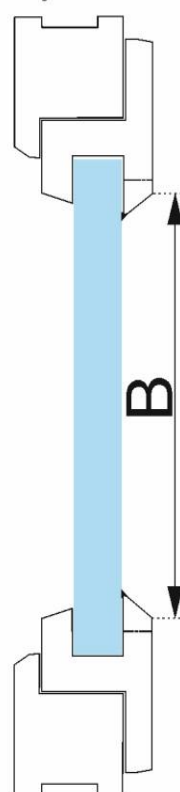

Rys. 6

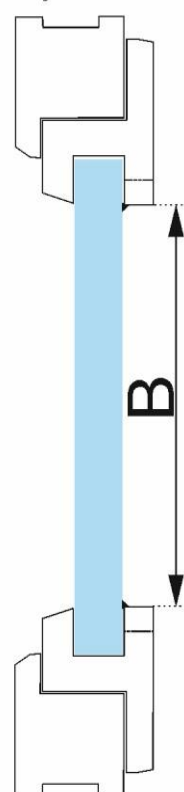

Rys. 7

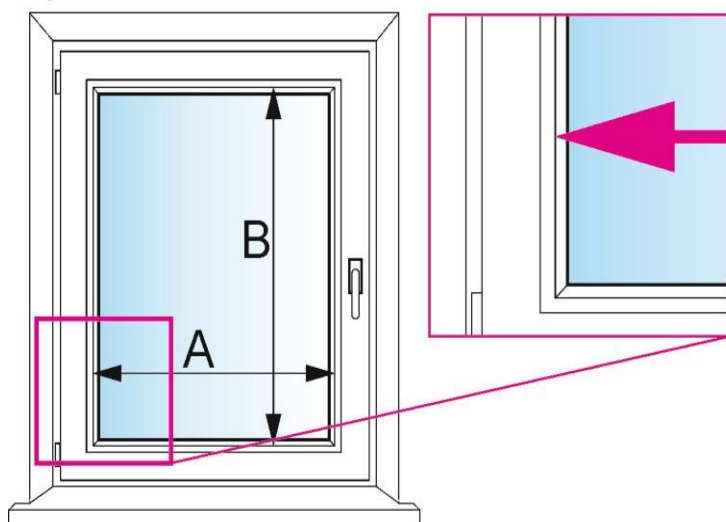

Podając pożądane wymiary podaj wartości swoich pomiarów w konfiguratorze:

**Szerokość = A**

**Wysokość = B**