

DZIEŃ & NOC

Instrukcja pomiarów dla roletek dzień-noc montowanych na ramie okiennej.

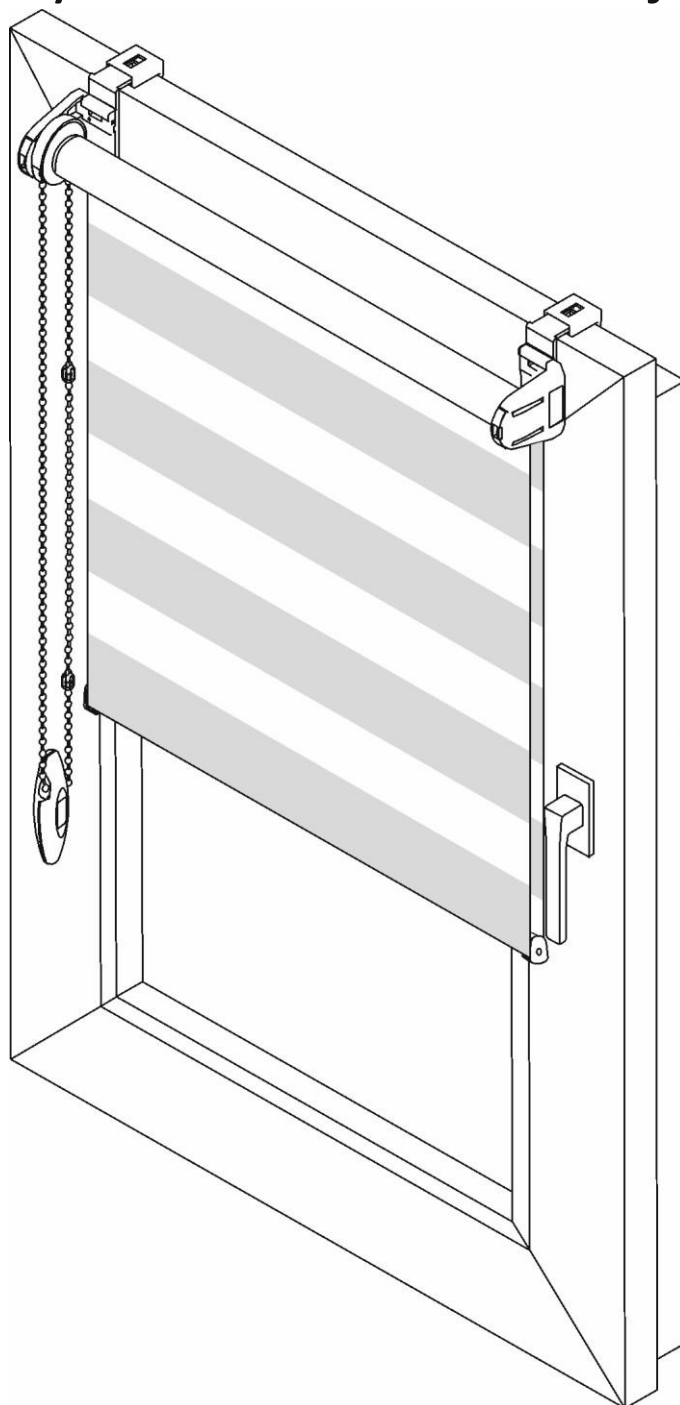

Wybierz okno

Zmierz

Zamontuj

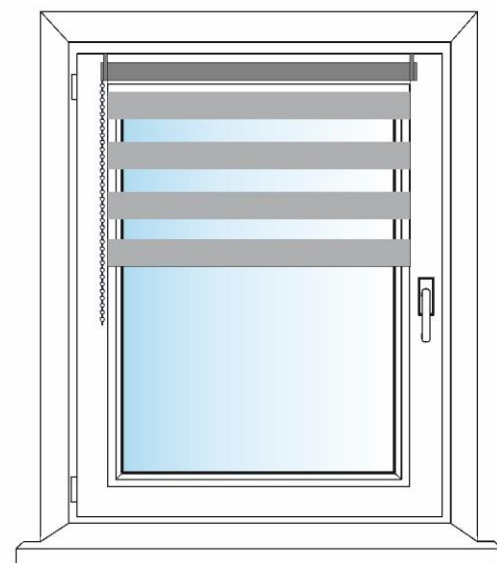
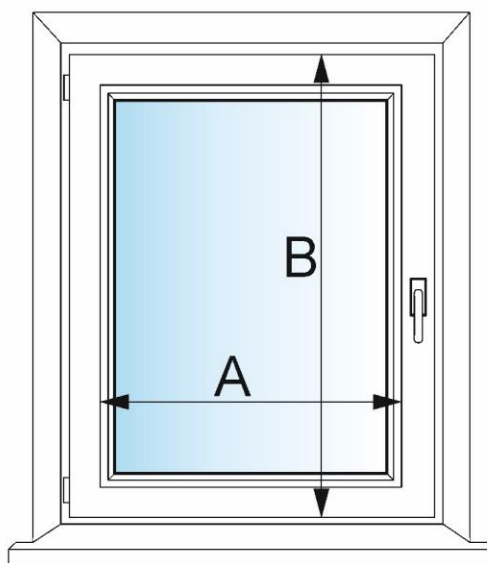
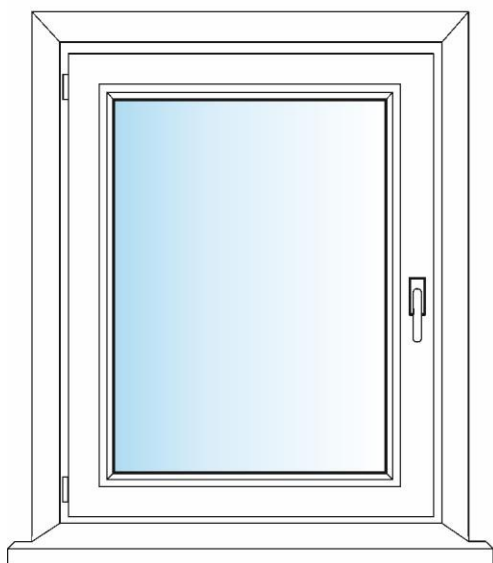

Wymiary podajemy w centymetrach (cm).



Podajesz szerokość tkaniny i wysokość roletki.

Dostarczona roletka będzie szersza o 4,5 cm gdyż tyle zajmuje mechanizm sterujący i zaczepy.

Rys. 1

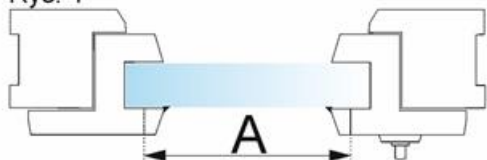

Rys. 2

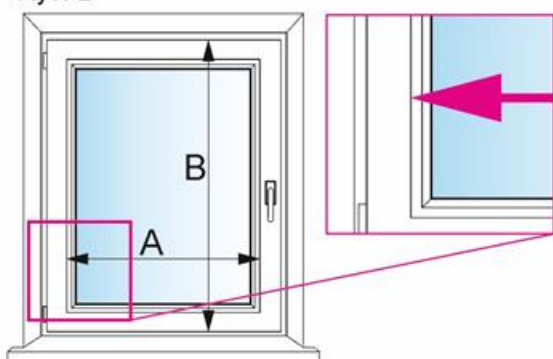

Rys. 3

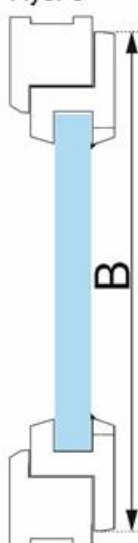

Mierząc szerokość sprawdź odległość pomiędzy zewnętrznymi krawędziami ramki wokół szyby. Rys. 1, 2

Mierząc wysokość sprawdź wysokość skrzydła okiennego. Rys. 3

Podając pożądane wymiary podaj wartości swoich pomiarów w konfiguratorze:

Szerokość = A

Wysokość = B